



ROLDECK

STARLINE



RICHTUNGSWEISEND

Das Original

Starline gehört zu den führenden Herstellern auf dem Gebiet der Schwimmbadabdeckungen. Das erste Roldeck wurde vor über 35 Jahren von Starline hergestellt. Seitdem ist Starline Vorreiter im Bereich von Neuentwicklungen automatischer Schwimmbadabdeckungen.

Ein Roldeck ist zuverlässig, energiesparend, automatisch und – nicht zu vergessen: "Das Original"!

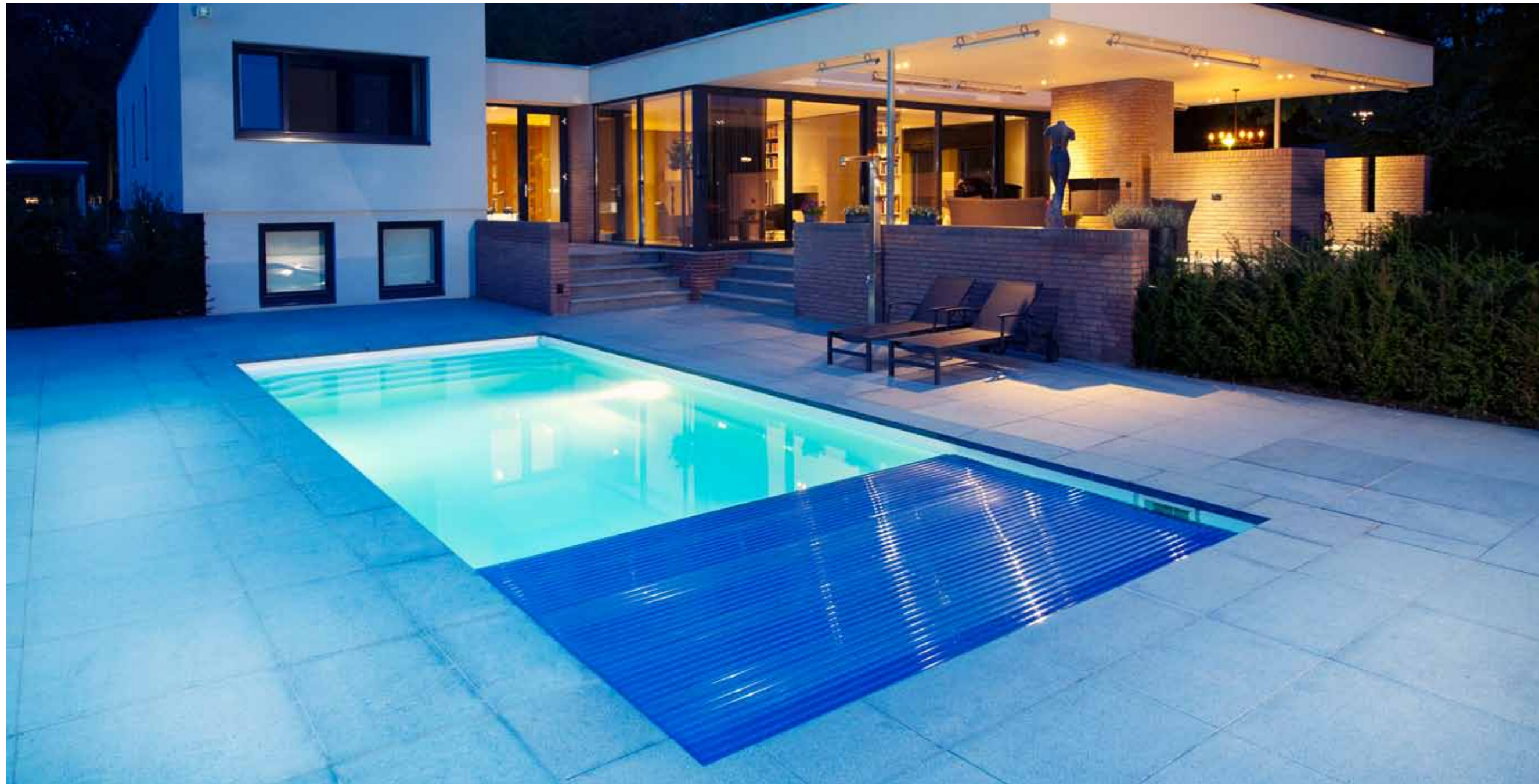

SCHÖNHEIT FÜR DAS AUGE

Eine der schönsten und sichersten Schwimmbadabdeckungen

Mit einem Starline Roldeck ist auch ein abgedecktes Schwimmbad eine Augenweide. Es bietet auch optisch eine der gelungensten Lösungen zum Schutz ihres Poolwassers. Dies wird nicht zuletzt durch die gradlinig angeordneten schwimmfähigen Lamellen erreicht.

Zudem ist ein Roldeck bedienungsfreundlich und haltbar. Durch Verhinderung von Auskühlung in Freibädern oder Verdunstung in Hallenbädern kann die Energieeinsparung bis über 70 % betragen. Ihr Poolwasser bleibt sauberer und sie schaffen eine sicherere Umgebung für Kinder und Haustiere.

Ein Starline Roldeck bietet ihnen eine vielfältige Anzahl an Möglichkeiten, die in jedem Fall eines gemeinsam haben: die nahezu unvergleichliche Starline Qualität.



Ein Knopfdruck...

Ein Starline Roldeck ist eine der komfortabelsten und praktischsten Schwimmbadabdeckungen die sie sich wünschen können. Die benutzerfreundliche Bedienung macht es möglich ihr Schwimmbad mühelos abzudecken – auch für kürzere Zeiträume.

Mit einem Knopfdruck wird der geräuscharme Antriebsmotor in Betrieb genommen. Sobald die Abdeckung vollständig geöffnet oder geschlossen ist stoppt der Antrieb automatisch, wobei zwischenzeitlich der Vorgang jederzeit angehalten werden kann. Eine Steuerung mittels einer Fernbedienung ist ebenfalls möglich – so einfach wie das Öffnen und Schließen Ihres Autos.

Neben diesem Komfort bietet Ihnen ein Starline Roldeck zudem eine zusätzliche Energieeinsparung. Dies senkt die laufenden Betriebskosten und ist auch für den dauerhaften Erhalt ihres Schwimmbades von Vorteil.



KOMFORTABLE ABDECKUNG

Starline Roldeck macht es möglich

Das Starline Roldeck besteht aus einem System von schwimmfähigen Lamellen, die um eine Edelstahllachse aufgewickelt werden. Das Öffnen und Schließen geht durch einen optionalen Rohrmotor automatisch und geräuscharm vorstatten. Antrieb und Aufwickelmechanismus werden in das Schwimmbad integriert und sind damit auf den ersten Blick nahezu nicht sichtbar.

Modernste Technik macht es möglich, das Starline Roldeck als Ganzes fast unsichtbar unter dem Wasserspiegel anzuordnen.

Die große Vielfalt an Einbauvarianten macht das Starline Roldeck besonders attraktiv für Schwimmbäder in unterschiedlichsten Formen und Abmessungen. Ob es sich nun um neue oder vorhandene Schwimmbäder handelt, für innen oder außen, aus Polyester, Edelstahl, Folie oder gefliest – ein Starline Roldeck ist eine ideale Schwimmbadabdeckung.

VIELE VORTEILE



GRÖSST MÖGLICHE SICHERHEIT

Erhöhte Sicherheit für Kinder und Haustiere

Starline Roldeck bietet nicht nur Einsparungen bei Energie und Unterhalt, es erhöht gleichzeitig die Sicherheit für Kinder und Haustiere. Die stabilen Lamellen verfügen über eine hohe Auftriebskraft, die hohen Belastungen Stand halten. Durch eine Rolladenauflegekante oder im Becken angebrachten Handläufen kann die Sicherheit noch weiter erhöht werden. Um im abgedeckten Zustand ein Zurückschieben der Lamellen zu verhindern, kann das Starline Roldeck optional mit einem Kindersicherheitsschloss versehen werden.





HOHE ZUVERLÄSSIGKEIT

Benutzerfreundlich und zuverlässig

Die Verwendung von qualitativ hochwertigen Materialien garantiert eine lange Lebensdauer des Produktes. Aufgrund einer über 35-jährigen Erfahrung ist das Starline Roldeck in Qualität, Benutzerfreundlichkeit und Zuverlässigkeit besonders ausgereift.

Stetige Weiterentwicklungen sorgen dafür, dass das Starline Roldeck ein innovatives Produkt ist. Beispielsweise ist das Roldeck Protect Coating eine spezielle Beschichtung für Edelstahlteile, die das Produkt selbst bei einer Wasseraufbereitung durch Salzelektrolyse optimal schützt.

Durch Anwendung modernster Fertigungstechniken entsteht ein Produkt mit sehr hoher Maßhaltigkeit. Jedes Roldeck durchläuft vor Auslieferung eine intensive dokumentierte Endkontrolle, in der die Vollständigkeit aller erforderlichen Teile für die Montage geprüft wird. So garantiert Starline eine attraktive Schwimmbadabdeckung mit optimalem Preis-Leistungsverhältnis an der sie viel Freude haben werden.



PVC Lamellen

Die seit Jahren bekannten PVC Lamellen sind lieferbar in den Farben weiß, creme, blau, transparent und solar, wobei die transparenten Lamellen am Abend in Verbindung mit einer Unterwasserbeleuchtung für ein stilvolles Ambiente sorgen. Die Solar Ausführung gibt die durch Sonnenstrahlen entstandene Wärme an das Schwimmbadwasser ab und sorgt abhängig von der gewünschten Badetemperatur und der jeweiligen Wetterlage dafür, nur noch geringfügig Nachheizen zu müssen.



HQ Polycarbonat Lamellen

Bei dieser Ausführung von HQ Polycarbonat Lamellen handelt es sich um ein außergewöhnliches Produkt. Bei vielen Polycarbonat Lamellen ist der UV Blocker aufgedampft, bei den HQ Lamellen von Starline ist dieser bereits im Grundstoff enthalten. Genau das macht die Roldeck HQ Polycarbonat Lamellen besonders langlebig. Das Ergebnis ist eine Abdeckung, die extremen Wetterbedingungen, auch mit Hagel, ausgesetzt werden kann.



HOHE HALTBARKEIT



ProFlex Lamellen

Roldeck ProFlex Lamellen sind PVC Lamellen mit einem stabilen Schaumkern der für eine besonders hohe Stabilität sorgt. Da bei diesen Lamellen auf die abdichtenden Endkappen verzichtet werden kann, passt sich die Abdeckung besonders gut dem Becken und Rundungen an. Die Lamellen haben einen hohen Isolierwert und sind nahezu schlag- und hagelfest.

ProFlex Lamellen können den ganzen Winter über auf dem Wasser liegen bleiben, selbst bei extremen Temperaturen zwischen -40 und + 70 Grad.



RUNDUNGEN PERFEKT ANGEPAST



EINFACHE BEDIENUNG

Roldeck Oberflur Installation oberhalb des Wasserspiegels

Es gibt zwei Möglichkeiten die Roldeck Lamellenabdeckung oberhalb des Wasserspiegels zu montieren.

Roldeck Oberflur

Diese Konstruktion besteht aus zwei Aluminiumstützen mit einer Wickelwelle aus Edelstahl. Die beiden Stützen werden mit weißen Kappen aus Polyester und die Lamellen mit einer weißen Aluminiumhaube verkleidet. So ist optimaler Schutz bei jeder Witterung garantiert. Die Bedienung der Abdeckung erfolgt mit einem Schlüsselschalter und oder einer Funkfernbedienung.

Roldeck Oberflur Easycover

Die Aufrollvorrichtung Easycover besteht aus einem Antrieb, der seine Energie aus einem Solar Panele bezieht und in Akkus speichert. Durch die Solartechnik ist ein Elektroanschluss mit Kabeln nicht erforderlich und das Roldeck Easycover ist dadurch schnell und einfach in neue und bestehende Schwimmbecken zu installieren. Sie bedienen die Abdeckung mit einem Druck auf den wasserdichten Knopf an der Aufrollvorrichtung. Eine zusätzliche Sicherheit bietet ein Schlüsselschalter an der Seite der Antriebskonsole, der das unbefugte Benutzen der Abdeckung verhindert. Das Roldeck Easycover wird geliefert mit PVC Lamellen in den Farben weiss, grau und beige, mit HQ Polycarbonat Lamellen in transparent und solar, sowie in allen verfügbaren ProFlex Farben. Die Konsolen sind in der Farbe lichtgrau ausgeführt.

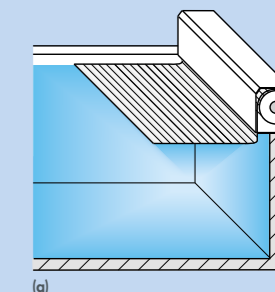

(a)

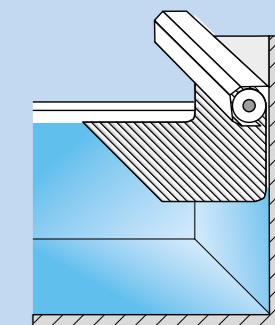

(b)

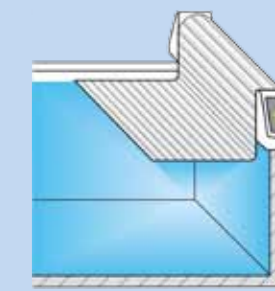

(c)

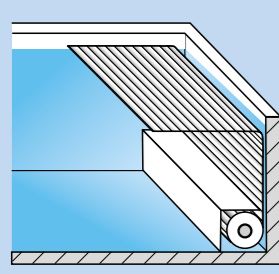
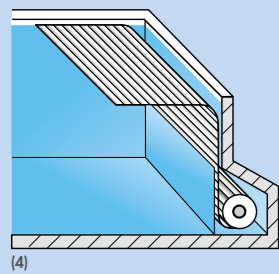
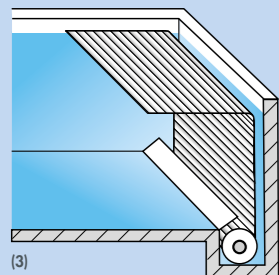
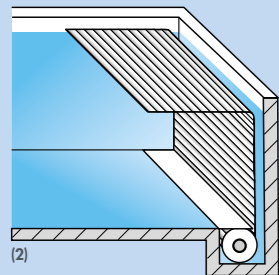
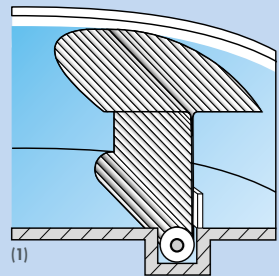

Roldeck Unterflur Installation unterhalb des Wasserspiegels

Die Aufwicklung der Lamellen unterhalb des Wasserspiegels kann auf unterschiedliche Weise erfolgen. Bei runden Becken kann die Abdeckung zweigeteilt aus einem Schacht unterhalb des Beckens herausfahren, wobei der Schacht zusätzlich mit einer automatischen Klappe abgedeckt ist (1).

Für alle rechteckigen Schwimmbecken gibt es die Möglichkeit die Aufrollvorrichtung entsprechend den Wünschen über den Beckenboden oder in einer bauseitigen Nische zu montieren. Unter dem Beckenboden in einem Schacht mit einer fest montierten Abschirmplatte aus Polyester (2) oder in Kombination mit einer automatischen Klappe (4).

Hinter dem Becken in einer Nische, wahlweise mit einer festen (3) oder automatischen Abschirmplatte aus Polyester.

In einer Nische unterhalb der Terrasse mit einer Stützkonstruktion aus Sturzbalken und Haltebügel, sowie einer Abschirmplatte zur Beckenseite (5).

Die Ausführungen mit einer automatischen Klappe sind für den öffentlichen Bereich zwingend vorgeschrieben.

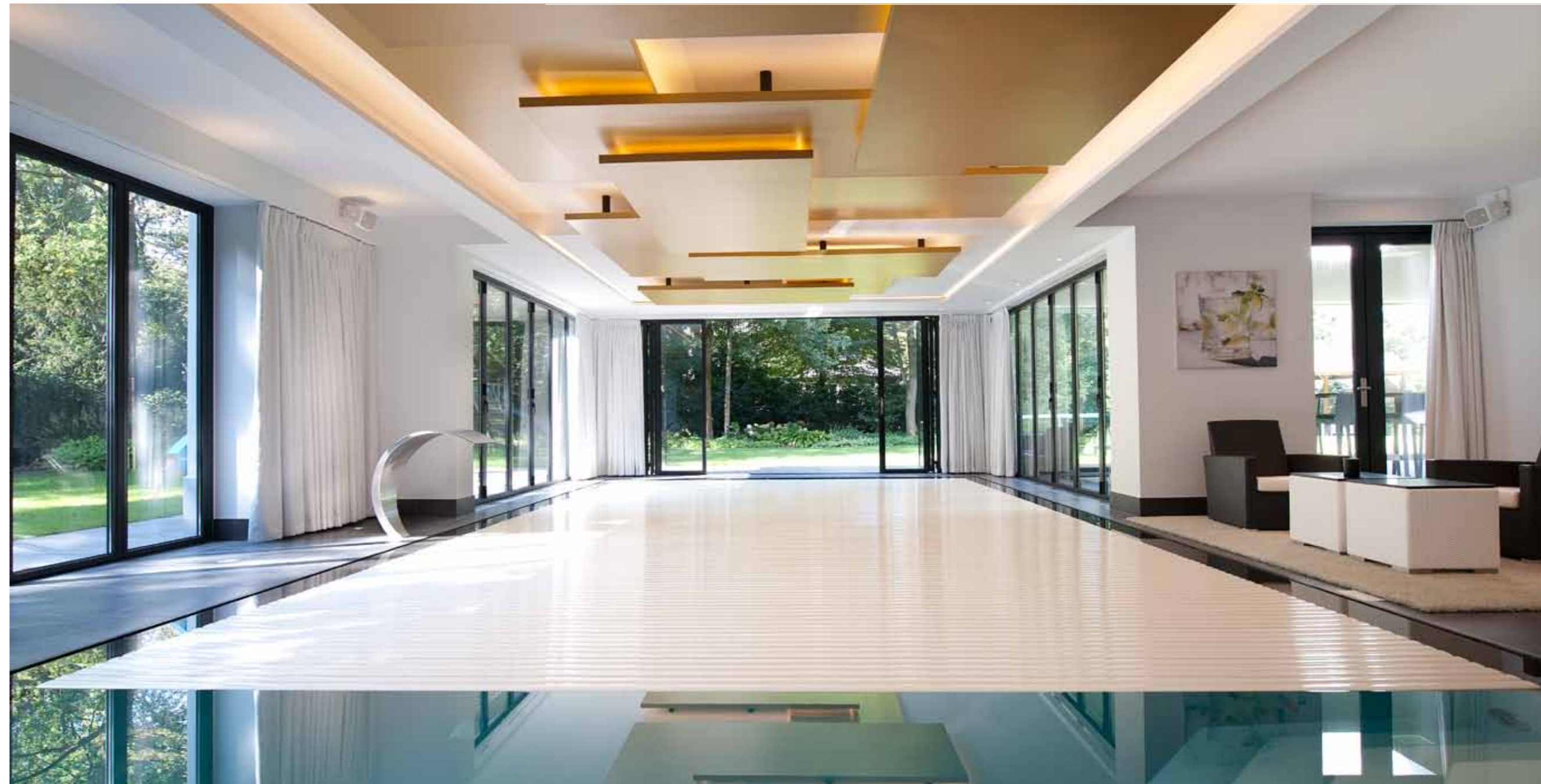

OPTIMALE RAUMNUTZUNG

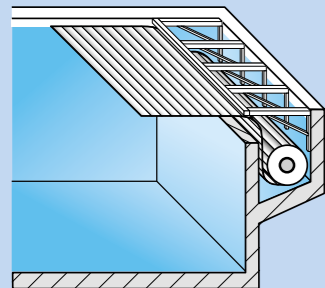

(6)

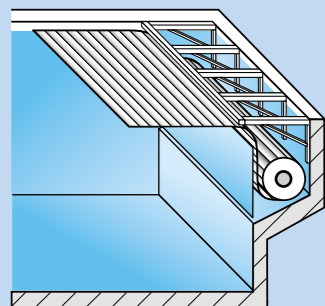

(7)

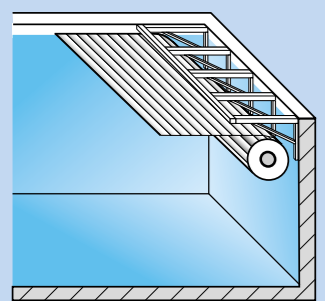

(8)

Roldeck Unterflur

Soll die Aufrollvorrichtung im Becken unterhalb der Wasserlinie montiert werden und gleichzeitig unterhalb der Terrasse liegen (6), kommt eine Stützkonstruktion zum Tragen, die später mit den unterschiedlichsten Materialien abgedeckt werden kann.

Dieselbe Konstruktion kommt für Abdeckungen zur Anwendung, für die bauseitig ein Schacht (7) hinter dem Becken erstellt wurde.

Eine häufige Einbauvariante ist die Installation über dem Beckenboden und einer Winkelverkleidung (8) die zu Reinigungszwecken einfach zu öffnen ist.

Um die Polyester Abschirmplatten und Winkelverkleidungen optisch dem Schwimmbad anzupassen, sind diese in vielen verschiedenen RAL Farben lieferbar.



TECHNIK KAUM SICHTBAR

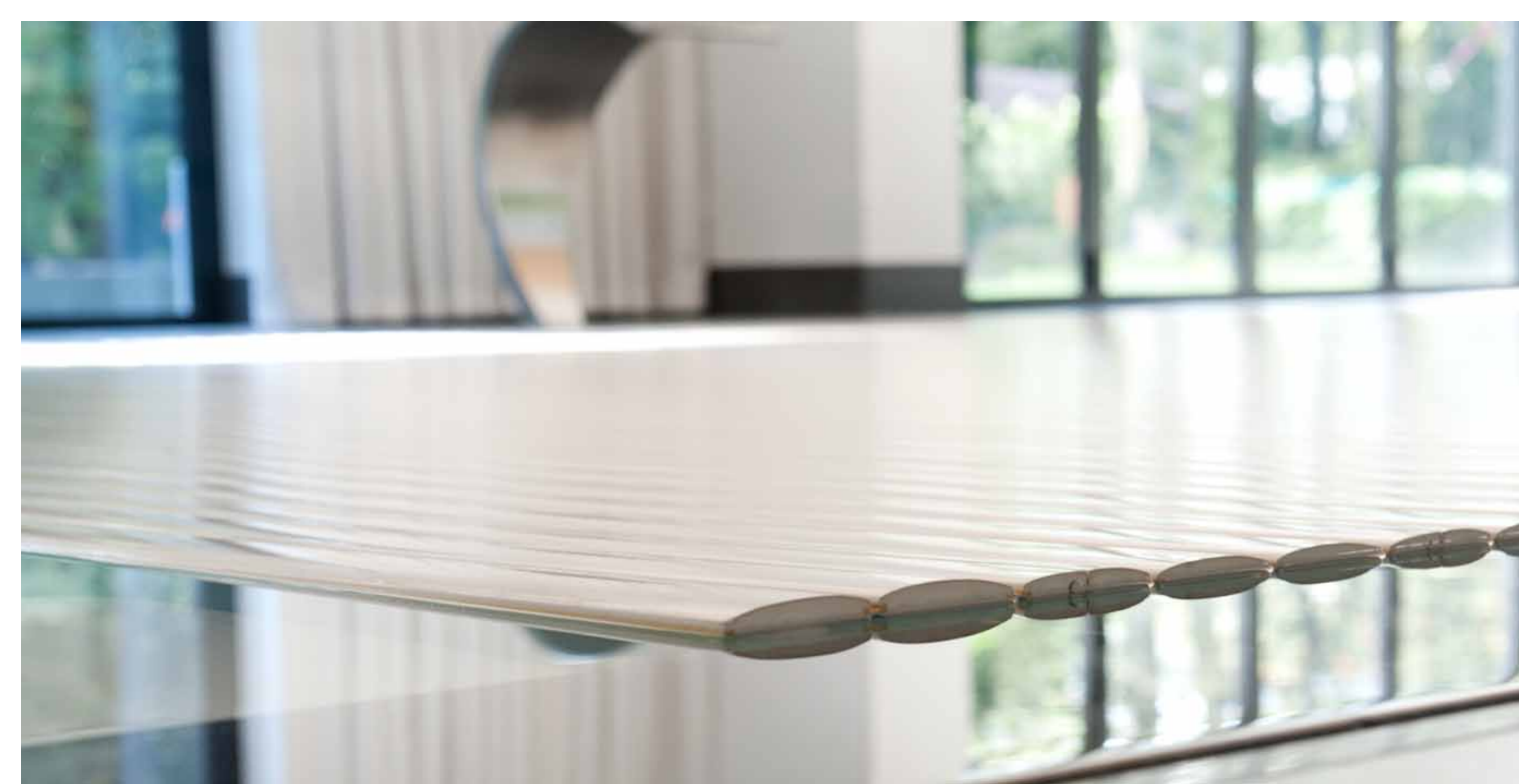

HERVORRAGENDE QUALITÄT

Plus Punkte Starline Roldeck



- Seit 1973. Das Original: Starline Roldeck
- Besonders benutzerfreundlich
- Zuverlässige Rohrmotoren mit 5 Jahren Herstellergarantie
- Hohe Sicherheit durch stabile Profile und Sicherheitsschloss
- Abdeckungen können oberirdisch und unterirdisch montiert werden
- Vielfältiges Programm für die Installation in neuen und bestehenden Bädern
- Breites Sortiment an Lamellen (PVC/ProFlex/Polycarbonat)
- Roldeck Protect Coating für den Einsatz bei Becken mit Salzwasser
- Hohe Qualität der Produkte mit einer Herstellergarantie von bis zu 10 Jahren
- Kombination mit Produkten aus eigener Polyester Fertigung
- Sehr gutes Preis- Leistungsverhältnis

Über Starline

Das Starline-Händlernetz

Starline verfügt über ein weit verzweigtes **internationales Händlernetz**. Unsere Schwimmbadbauer und Installateure haben sich auf die Verarbeitung von Starline Produkten spezialisiert. Sie finden uns auch in Ihrer Nähe! Unser Rundum-Service fängt bereits in der Orientierungsphase an. Bei uns können Sie auf Qualität, Zuverlässigkeit und optimalen Service zählen. Darüber hinaus bieten wir einen Service- oder Wartungsvertrag, damit Sie lange Freude an Ihrer Anschaffung haben können. Bitte erkundigen Sie sich bei Starline nach einem Händler in Ihrer Nähe.

Service

Sie entscheiden sich für ein Produkt, das Ihnen Jahre lang Freude bereiten wird. Der hervorragende Service von Starline sorgt dafür. Die Starline-Abteilung Technical Support steht Ihrem Händler mit Rat und Tat zur Seite.

Weitere Informationen unter www.starline.info



ENTWICKLUNG



FERTIGUNG



MONTAGE



TRANSPORT



INSTALLATION



SERVICE

STARLINE

STARLINE

Weitere Informationen unter **www.starline.info**

De Vest 50 | 5555 XP Valkenswaard | The Netherlands | T +31 (0)40 - 201 33 33